

PALAZZETTI

IL CALORE CHE PIACE ALLA NATURA

PL OPIS - CZYSZCZENIE - DANE TECHNICZNE

PIEC NA PELLETTY



EASY TOUCH



*Niniejsza instrukcja obsługi stanowi integralną część produktu.
Przed zainstalowaniem, konserwacją lub użyciem produktu zaleca się jej dokładne przeczytanie.*

PL

Drogi Kliencie,

Najpierw chcielibyśmy podziękować za wybór kupić nasz produkt, a my gratulujemy wyboru.

W tym celu można użyć nowego pellet piec najlepiej wykonać instrukcje opisane w tym podręczniku.

1 SPIS TREŚCI

1 PANEL STEROWNICZY

- 1.1 OPIS
- 1.2 UŻYTKOWANIE PANELU STEROWNICZEGO
- 1.3 PARAMETRY FUNKCJONOWANIA

2 CZYNNOŚCI WSTĘPNE

- 2.1 ŁADOWANIE PELLETU
- 2.2 ZASILANIE ELEKTRYCZNE
- 2.3 USTAWIENIA POCZĄTKOWE

3 UŻYTKOWANIE PIECA

- 3.1 WŁĄCZENIE
- 3.2 ZMIANA PARAMETRÓW
- 3.3 WYŁĄCZENIE
- 3.4 FUNKCJONOWANIE Z TERMOSTATEM OTOCZENIA
- 3.5 FUNKCJONOWANIE Z SONDĄ OTOCZENIA
ZNAJDUJĄCĄ SIĘ NA PIECU

4 DOSTĘPNE FUNKCJE

- 4.1 TIMER
- 4.2 FUNKCJA OSZCZĘDNOŚCI ENERGII „ECO MODE”
- 4.3 FUNKCJA DELTY PONOWNEGO WŁĄCZENIA
- 4.4 PONOWNE WŁĄCZENIE PO BLACK-OUT
- 4.5 FUNKCJA „BLOKADA KLAWIATURY”
- 4.6 FUNKCJA ZAPOBIEGANIA ZAMARZANIU

5 ZARZĄDZANIE ALARMAMI

6 PANEL STEROWNICZY

Przed przystąpieniem do czytania instrukcji, skonsultować opis pieca znajdujący się w załączonej instrukcji.

6.1 OPIS

Panel sterowniczy składa się z:















- A) górna część z LED stanu i podświetlonymi ikonami określającymi poszczególne funkcje;
- B) wyświetlacz LED;
- C) przycisk włączania ;
- D) przycisk „Anuluj” i wizualizacja „błędu” ;
- E) dwie strzałki do przeglądania funkcji  ;
- F) dwa przyciski  i  do zmiany parametrów funkcjonowania i wchodzenia do pod-menu;
- G) przycisk enter  potwierdzania parametru lub wyboru









fig. 1.1

 Wszystkie przyciski są dotykowy i dlatego nie jest konieczne ich wciśnięcie, wystarczy je lekko dotknąć.

6.1.1 LED stanu

IKONA	OSTRZEŻENIE	OPIS
	Kończy się pellet	Wskazuje, że jest konieczne naładowanie zasobnika pelletu
	Konserwacja	Wskazuje konieczność wykonania konserwacji
	Serwis	Wskazuje pojawienie się błędu
	Odbiornik pilota	Odbiera polecenia z pilota (opcja).
	Timer aktywny	Wskazuje, czy jest aktywna funkcja timer.
	Led sygnalizacji stanu (obok przycisku )	Led zawsze włączona: piec włączony i pracuje Led przerywana: piec na etapie włączania lub w stanie stand-by Led wyłączona: piec wyłączony









6.1.2 Opis menu

IKONA	FUNKCJA	OPIS	WARTO CI
	Moc	Ustawienie mocy funkcjonowania	1..5
	Wentylacja *(gdzie przewidziano)	Ustawienie prędkości wentylatora powietrza otoczenia.	OFF*, 1..5; Auto; Hi
	Temperatura	Wyświetla temperatura odczytaną w otoczeniu i umożliwia ustawienie żądanej temperatury.	6°C .. 51°C
	Paliwo	Funkcja nieużywana	
	Timer	Uaktywnia lub dezaktywuje Timer. Po uaktywnieniu wyświetla się stała ikona 	ON - OFF

IKONA	FUNKCJA	POD-MENU	OPIS	WARTO CI
	Setup	[1] Timer tygodniowy	Przypisanie programów (max 3) różnym dniom tygodnia	[d1] ... [d7]
		[2] Programy	Menu ustawień programów	[P1] ... [P6]
		[3] Zegar / data	Ustawienie godziny i daty	
		[4] Pozostałych godzin	Wyświetla liczbę godzin po upływie których należy przeprowadzić konserwację. Z wartością „Hi” jest wskazywanych więcej niż 999 godzin.	
		[5] Informacje o systemie	Wyświetla wersję bieżącego oprogramowania	w
		[6] Funkcja nieaktywna		
		[7] Funkcja Eco	Uaktywnia lub dezaktywuje Tryb Eco, który powoduje automatyczne wyłączenie i ponowne włączenie na podstawie temperatury otoczenia (tylko w konfiguracji 1).	OFF; Eco
		[8] Delta ponownego włączenia	Różnica stopni w stosunku do temperatury wyłączenia, poniżej której piec ponownie się włączy (tylko w konfiguracji 1).	0,5 ... 5,0°C
		[9] Temperatura zapobiegania zamarzaniu	Minimalna temperatura poniżej której piec się włączy (tylko w konfiguracji 1).	OFF; 3 ... 20 °C
		[10] Blokada klawiatury	Ustawia tryb blokady przycisków	OFF; Lo; Hi
		[11] Jasność wyświetlacza	Ustawia poziom jasności wyświetlacza	OFF; 1 ... 5
		[12] Tryb wyświetlacza	Ustawia tryb wizualizacji danych	OFF; 1 ... 4
		[13] Głośność brzęczyka	Ustawia głośność sygnalizatora dźwiękowego	OFF; 1 ... 5
		[14] Rodzaj pelletu	Można ustawić 3 różne rodzaje pelletu	1 ... 3
		[15] Funkcja nieaktywna		
		[30] Menu Instalatora	Zmiana/Wizualizacja konfiguracji pieca	PWD: „54”
[40] Menu serwisowe	Menu stosowane przez centrum serwisowe			

Pod-menu [30] i [40] menu Setup są zabezpieczone hasłem i mogą ich używać wyłącznie centra serwisu technicznego.

6.2 UŻYTKOWANIE PANELU STEROWNICZEGO

- Za pomocą strzałek   przechodzi się po menu, które za każdym razem zostają podświetlone.
- Zatrzymując się na określonej funkcji, wystarczy użyć przycisku  i zmienić wartości za pomocą przycisków  .
- Dodatkowe wciśnięcie przycisku  potwierdza zmianę.
- Ogólnie, wszystkie migające wartości są możliwe w danym momencie do zmiany za pomocą przycisków  .
- Przycisk „anuluj”  pozwala na anulowanie zmiany; jego dłuższe wciśnięcie umożliwia wizualizację ewentualnego kodu alarmowego lub błędu na wyświetlaczu.

6.3 PARAMETRY FUNKCJONOWANIA

Funkcjonowanie pieca jest określane parametrami Mocy, Wentylacji i Temperatury ustawionymi przez użytkownika.

6.3.1 Zmiana mocy

Moc określa ilość ciepła produkowanego przez piec i dlatego bezpośrednio wpływa również na zużycie.

Aby zmienić wartość mocy:

- a) Za pomocą przycisków ◀ ▶ ustawić się na menu mocy 🔥 i wcisnąć ⏪ ;
- b) Wartość mocy zacznie migać; przyciskami + - zmienić wartość mocy (1 minimalna, ..., 5 maksymalna)
- c) Wcisnąć przycisk ⏪, aby potwierdzić ustawione dane.

6.3.2 Zmiana wartości wentylacji (z wyjątkiem modeli z serii Silent)

Aby zmienić wartość wentylacji:

- a) Za pomocą przycisków ◀ ▶ ustawić się na menu wentylacji 🌿 i wcisnąć ⏪ ;
- b) Wartość wentylacji zacznie migać; przyciskami + - zmienić wartość mocy:
 - „OFF” = całkowicie wyklucza wentylację i piec pracuje wyłącznie w naturalnym cyklu konwekcji (tylko w określonych modelach);
 - „1” minimalna, ..., „5” maksymalna;
 - „Auto” = funkcjonowanie automatyczne (piec ustawi prędkość w zależności od temperatury otoczenia);
 - „Hi” = funkcjonowanie super szybkie (do użycia wyłącznie w przypadku szybkiego nagrzania otoczenia);
- c) Wcisnąć przycisk ⏪, aby potwierdzić ustawione dane.

6.3.3 Zmiana temperatury otoczenia

Zmieniając taką wartość określa się temperaturę, którą chce się uzyskać w otoczeniu, bezpośrednio odczytywaną przez sondę znajdującą się na piecu.

Aby zmienić wartość temperatury:

- a) Za pomocą przycisków ◀ ▶ ustawić się na menu temperatury 🌡 i wcisnąć ⏪ ;
- b) Bieżąca wartość zacznie migać; zmienić ją przyciskami + -;
- c) Wcisnąć przycisk ⏪, aby potwierdzić ustawione dane.

7 CZYNNOSCI WSTĘPNE

7.1 ŁADOWANIE PELLETU

Pierwszą czynnością, jaką należy wykonać przed włączeniem produktu jest naładowanie zasobnika paliwa (pelletu) za pomocą odpowiedniej łopaty.

Nie wsypywać bezpośrednio z worka do zasobnika, aby uniknąć wprowadzenia trocin lub innych elementów, które mogłyby niekorzystnie wpłynąć na prawidłowe funkcjonowanie pieca oraz rozsypania pelletu poza zasobnikiem.



Upewnić się o prawidłowym zamknięciu pokrywy zasobnika po naładowaniu go pelletem. Wyłącznik bezpieczeństwa (tylko w modelach, gdzie przewidziano) kontroluje prawidłowe zamknięcie (IS na rys. 3.1) i powoduje alarm, gdy pokrywa pozostanie otwarta przez okres dłuższy niż jedną minutę podczas funkcjonowania pieca.

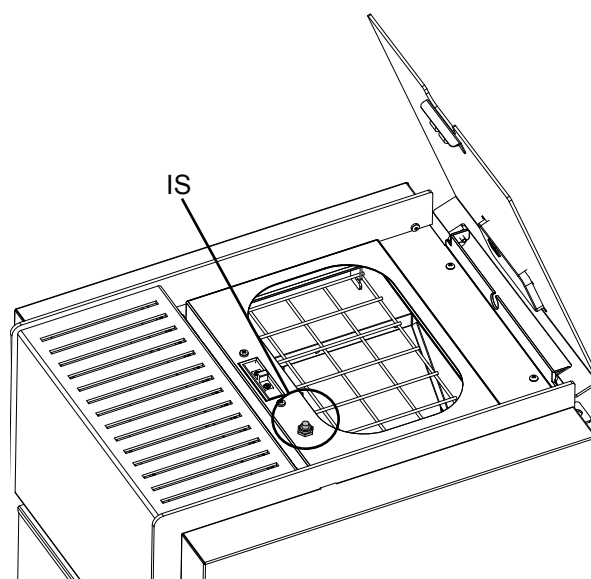

fig. 2.1

7.2 ZASILANIE ELEKTRYCZNE

Podłączyć piec do sieci elektrycznej, użyć wyłącznika znajdującego się w tylnej części pieca i ustawić na „I” (rys. 2.2). Jeżeli podłączenie jest prawidłowe, piec wyemituje serię przerywanych sygnałów dźwiękowych i włączy się wyświetlacz.



W przypadku długich okresów nieużytkowania zaleca się ustawienie tylnego wyłącznika na pozycji OFF (O).



Nie dotykać panelu sterowniczego w momencie podłączenia zasilania do pieca.

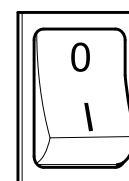

fig. 2.2

7.3 USTAWIENIA POCZĄTKOWE

Przed rozpoczęciem użytkowania pieca należy ustawić bieżącą datę i godzinę.

7.3.1 Ustawienie godziny i daty

Aby zmienić datę:

- Za pomocą przycisków ◀ ▶ ustawić się na menu setup ⚙ i wcisnąć ⏪
- Wybrać hasło „7” przyciskiem + i potwierdzić przyciskiem ⏪;
- Za pomocą przycisku + przejść do przodu, wybrać pod-menu [3] i potwierdzić przyciskiem ⏪;
- Wartość godziny zacznie migać; przyciskami + - zmienić wartość i wcisnąć przycisk ▶;
- Wartość minut zacznie migać; przyciskami + - zmienić wartość i wcisnąć przycisk ▶;
- Wartość dnia zacznie migać; przyciskami + - zmienić wartość i wcisnąć przycisk ▶;
- Wartość miesiąca zacznie migać; przyciskami + - zmienić wartość i wcisnąć przycisk ▶;
- Wartość roku zacznie migać; przyciskami + - zmienić wartość i wcisnąć przycisk ▶;
- Zacznie migać wartość bieżącego dnia tygodnia (Poniedziałek =1 ... Niedziela =7); zmienić wartość przyciskami + -;
- Wcisnąć przycisk ⏪, aby potwierdzić ustawione dane.

7.3.2 Ustawienie jasności wyświetlacza

Można ustawić stopień jasności wyświetlacza gdy znajduje się w stanie standby.

- Za pomocą strzałek ◀ ▶ ustawić się na menu setup ⚙ i wcisnąć przycisk ⏪;
- Wybrać hasło „7” przyciskiem + i potwierdzić przyciskiem ⏪;
- Za pomocą przycisku + przejść do przodu i wybrać pod-menu [11] i potwierdzić przyciskiem ⏪;
- Przyciskami + i - ustawić żądaną wartość jasności (OFF, 1 ... 5) i potwierdzić przyciskiem ⏪.

7.3.3 Ustawienie trybu wyświetlacza

Można ustawić co chce się wyświetlić na wyświetlaczu, gdy znajduje się on w stanie standby

- Za pomocą strzałek ◀ ▶ ustawić się na menu setup ⚙ i wcisnąć przycisk ⏪;
 - Wybrać hasło „7” przyciskiem + i potwierdzić przyciskiem ⏪;
 - Za pomocą przycisku + przejść do przodu i wybrać pod-menu [12] i potwierdzić przyciskiem ⏪;
 - Za pomocą przycisków + i - ustawić jedną z poniższych wartości:
 - „0FF” • Wyświetlacz będzie stale włączony na ostatniej wizualizacji wybranej przez użytkownika;
 - „1” • Będą cyklicznie wyświetlane parametry funkcjonowania;
 - „2” • Będzie wyświetlana temperatura (odczytana przez sondę otoczenia)
 - „3” • Będzie wyświetlana bieżąca godzina
 - „4” • Będzie wyświetlana wystarczalność w godzinach zanim nastąpi konieczność naładowania zasobnika, jeżeli funkcja napelniania jest aktywna.
- . Wcisnąć przycisk ⏪, aby potwierdzić ustawione dane.

7.3.4 Ustawienie głośności

Można ustawić poziom głośności brzęczyka w zależności od upodobania:

- Za pomocą strzałek ◀ ▶ ustawić się na menu setup ⚙ i wcisnąć przycisk ⏪;
- Wybrać hasło „7” przyciskiem + i potwierdzić przyciskiem ⏪;
- Za pomocą przycisku + przejść do przodu i wybrać pod-menu [13] i potwierdzić przyciskiem ⏪;
- Przyciskami + i - ustawić żądany poziom głośności (OFF, 1 ... 5) i potwierdzić przyciskiem ⏪.

7.3.5 Ustawienie rodzaju pelletu

Można ustawić rodzaj pelletu, którego chce się użyć:

- Za pomocą strzałek ◀ ▶ ustawić się na menu setup ⚙ i wcisnąć przycisk ⏪;
 - Wybrać hasło „7” przyciskiem + i potwierdzić przyciskiem ⏪;
 - Za pomocą przycisku + przejść do przodu i wybrać pod-menu [14] i potwierdzić przyciskiem ⏪;
 - Za pomocą przycisków + i - ustawić jedną z poniższych wartości:
 - „1” • Pellet standard (En Plus)
 - „2” • Pellet długi
 - „3” • Pellet mały
- . Wcisnąć przycisk ⏪, aby potwierdzić ustawione dane.

8 UŻYTKOWANIE PIECA

8.1 WŁĄCZENIE

Aby włączyć piec przytrzymać przez kilka sekund przycisk .

Ikona w kształcie płomienia zacznie migać przez okres włączania, a następnie włączy się na stałe podczas funkcjonowania.

! Włączenie automatyczne: piec jest wyposażony w automatyczne urządzenie umożliwiające zapalenie pelletu bez konieczności używania tradycyjnych systemów zapalania.

 Unikać ręcznego włączania pieca jeżeli automatyczny system włączania jest uszkodzony.

! Podczas pierwszego włączenia piece mogą się wydobywać nieprzyjemne zapachy lub dym wynikające z parowania lub wysuszenia zastosowanych materiałów. Takie zjawisko zniknie z czasem.

Podczas pierwszych włączeń zaleca się zapewnienie dobrej wentylacji pomieszczeń.

PIECE SERII „HERMETYCZNEJ”:

Przy otwieraniu drzwiczek komory spalania pamiętać, aby nie pozostawiać ich w takim stanie na długi okres czasu, czujnik stanu otwartych drzwiczek spowoduje emisję alarmu.

8.2 ZMIANA PARAMETRÓW

Można zmienić parametry funkcjonowania pieca według podanych wskazówek.

 Ustawione wartości zostaną utrzymane do momentu kolejnej zmiany, nawet w przypadku wyłączenia i odłączenia pieca od zasilania elektrycznego.

8.3 WYŁĄCZENIE

W celu wyłączenia pieca przytrzymać przez kilka sekund przycisk ; ikona w kształcie płomienia wyłączy się.

 W celu ponownego włączenia poczekać, aż piec całkowicie wystygnie.

 Zaleca się wyłączenie pieca według podanych wyżej wskazówek. Nie należy go nigdy wyłączać poprzez odcięcie zasilania elektrycznego.

8.4 FUNKCJONOWANIE Z TERMOSTATEM OTOCZENIA

Gdy piec jest zarządzany przez zewnętrzny termostat (lub chronotermostat), instalator musi ustawić konfigurację 2. W takiej konfiguracji **piec wyłączy się**, gdy zewnętrzny termostat zostanie usatysfakcjonowany (obwód otwarty).

Piec włączy się automatycznie, gdy temperatura zejdzie poniżej wartości ustawionej na termostacie zewnętrznym (obwód zamknięty).

 **Przy pierwszym włączeniu lub po wyłączeniu bezpośrednio na piecu (przycisk )**, należy włączyć go bezpośrednio na panelu sterowniczym.

8.5 FUNKCJONOWANIE Z SONDĄ OTOCZENIA ZNAJDUJĄCĄ SIĘ NA PIECU

Piec może być włączany/wyłączany ręcznie lub w sposób zaprogramowany.

Zmienia on wartość mocy w zależności od temperatury otoczenia odczytanej przez wbudowaną sondę (tzn. piec próbuje utrzymać żądaną temperaturę przy jak najmniejszym zużyciu).

W przypadku uaktywnienia funkcji „Eco-mode”, piec zamiast zmieniać wartość mocy, po osiągnięciu ustawionej temperatury wyłączy się i włączy gdy temperatura otoczenia zejdzie poniżej ustawionej wartości (patrz par. 10.3).

Można ustawić żądaną temperaturę w otoczeniu w menu temperatury .

9 DOSTĘPNE FUNKCJE

9.1 TIMER

Można ustawić, uaktywnić i przypisać do różnych dni tygodnia spersonalizowane programy automatycznego włączania i/lub wyłączenia pieca.

























Można skonfigurować do sześciu spersonalizowanych programów.

Dla każdego programu można ustawić: godzinę włączenia, godzinę wyłączenia i żadaną temperaturę.

Do każdego dnia tygodnia można przypisać maksymalnie trzy programy.



















Dni tygodnia są oznaczone numerami: Poniedziałek = „d1”, Wtorek = „d2”;...; Niedziela = „d7”.

9.1.1 Ustawianie programów







- Za pomocą strzałek   ustawić się na menu setup  i wcisnąć przycisk .
- Wybrać hasło „7” przyciskiem  i potwierdzić przyciskiem .
- Wybrać pod-menu [2] i potwierdzić przyciskiem .
- Za pomocą  i  przeglądać programy P1..P6; wybrać ten, który chce się zmienić wciskając przycisk .
- Wartość godziny włączenia zacznie migać; przyciskami  i  zmienić wartość i wcisnąć przycisk .
- Wartość minut zacznie migać; przyciskami  i  zmienić wartość i wcisnąć przycisk .
- Wartość godziny wyłączenia zacznie migać; przyciskami  i  zmienić wartość i wcisnąć przycisk .
- Wartość minut wyłączenia zacznie migać; przyciskami  i  zmienić wartość i wcisnąć przycisk .
- Wartość temperatury zacznie migać; przyciskami  i  zmienić wartość mocy;
- Wcisnąć przycisk , aby potwierdzić ustawione dane.

9.1.2 Przypisywanie programów do dni

Za pomocą tej funkcji można przypisać maksymalnie trzy różne programy do danego dnia.

- Za pomocą strzałek   ustawić się na menu setup  i wcisnąć przycisk .
- Wybrać hasło „7” przyciskiem  i potwierdzić przyciskiem .
- Wybrać pod-menu [1] i potwierdzić przyciskiem .
- Za pomocą przycisków  i  wybrać dzień [d1]...[d7] do którego chce się przypisać programy;
- Wybrać go przyciskiem .
- Wartość pierwszego programu do przypisania będzie migać: P1..P6 lub „OFF” w celu dezaktywacji;
- Przyciskami  i  zmienić wartość i wcisnąć przycisk .
- Wartość drugiego programu do przypisania będzie migać: P1..P6 lub „OFF” w celu dezaktywacji;
- Przyciskami  i  zmienić wartość i wcisnąć przycisk .
- Wartość trzeciego programu do przypisania będzie migać: P1..P6 lub „OFF” w celu dezaktywacji;
- Przyciskami  i  zmienić wartość i wcisnąć przycisk , aby potwierdzić ustawione dane.

9.1.3 Aktywacja/dezaktywacja timer

- Za pomocą strzałek   ustawić się na menu Timer .
- Potwierdzić przyciskiem .
- Przeglądać przyciskami  i  i wybrać: „ON”, aby uaktywnić timer lub „OFF”, aby go dezaktywować.
- Wcisnąć przycisk , aby potwierdzić wybór.











Gdy timer jest aktywny pojawia się stała ikona  wskazująca jego aktywność.

9.2 FUNKCJA OSZCZĘDNOŚCI ENERGII „ECO MODE”

Aktywacja takiej funkcji powoduje, że po osiągnięciu żądanej temperatury otoczenia piec wyłącza się. Jeżeli taka funkcja jest aktywna, piec zmienia swoje funkcjonowanie w celu utrzymania żądanej temperatury przy jak najmniejszym zużyciu.

Funkcja „Eco Mode” jest dostępna wyłącznie w konfiguracji 1.











Aby uaktywnić/dezaktywować taką funkcję:

- Za pomocą strzałek   ustawić się na menu setup  i wcisnąć przycisk .
 - Wybrać hasło „7” przyciskiem  i potwierdzić przyciskiem .
 - Wybrać pod-menu [7] i potwierdzić przyciskiem .
 - Za pomocą przycisków  i  ustawić jedną z poniższych wartości:
 - Eco → Uaktywnia funkcję „Eco Mode”
 - Off → Dezaktywuje funkcję „Eco Mode”
- Wcisnąć przycisk , aby potwierdzić ustawione dane.

9.3 FUNKCJA DELTY PONOWNEGO WŁĄCZENIA

Delta ponownego włączania jest liczbą stopni poniżej temperatury wyłączenia, po przekroczeniu której piec automatycznie się włącza. Na przykład, jeżeli piec jest ustawiony do wyłączenia przy 20°C (aktywny Eco Mode) i ustawi się „Delta ponownego włączenia” na 4°C, nastąpi jego ponowne włączenie, gdy temperatura będzie niższa lub równa 16°C.

Aby zmienić wartość delty ponownego włączenia:











- Za pomocą strzałek   ustawić się na menu setup  i wcisnąć przycisk .
- Wybrać hasło „7” przyciskiem  i potwierdzić przyciskiem .
- Wybrać pod-menu [8] i potwierdzić przyciskiem .
- Wartość zacznie migać; zmienić ją przyciskami   (0,5 ... 5,0°C);
- Wcisnąć przycisk , aby potwierdzić ustawione dane.

9.4 PONOWNE WŁĄCZENIE PO BLACK-OUT

W przypadku przerwania dostawy prądu elektrycznego, po powrocie zasilania piec włączy się automatycznie sprawdzając stan bezpieczeństwa.

9.5 FUNKCJA „BLOKADA KLAWIATURY”











Za pomocą tej funkcji można zablokować panel sterowniczy, w celu uniknięcia przypadkowych zmian. Aby uaktywnić/dezaktywować taką funkcję:

- Za pomocą strzałek   ustawić się na menu setup  i wcisnąć przycisk .
 - Wybrać hasło „7” przyciskiem  i potwierdzić przyciskiem .
 - Wybrać pod-menu [10] i potwierdzić przyciskiem .
 - Za pomocą przycisków  i  ustawić jedną z poniższych wartości:
 - „Off” → Blokada klawiatury nieaktywna
 - „Lo” → Jest aktywny wyłącznie przycisk włączania/wyłączania 
 - „Hi” → Blokada klawiatury aktywna
- Wcisnąć przycisk , aby potwierdzić ustawione dane.

9.6 FUNKCJA ZAPOBIEGANIA ZAMARZANIU



(tylko w konfiguracji 1)

Można ustawić minimalną temperaturę, poniżej której piec włączy się (poza przedziałami czasowymi i tylko jeżeli timer jest aktywny). Aby zmienić wartość temperatury „zapobiegania zamarzaniu”:















- Za pomocą strzałek   ustawić się na menu setup  i wcisnąć przycisk .
- Wybrać hasło „7” przyciskiem  i potwierdzić przyciskiem .
- Wybrać pod-menu [9] i potwierdzić przyciskiem .
- Wartość zacznie migać; zmienić ją przyciskami  i  (OFF; 3...20°C);
- Wcisnąć przycisk , aby potwierdzić ustawione dane.

10 ZARZĄDZANIE ALARMAMI

W przypadku pojawienia się nieprawidłowości podczas funkcjonowania, uaktywnia się następująca procedura:

- 1) alarm dźwiękowy (beep);
- 2) podświetla się jedna z led systemu:   ;
- 3) jeżeli nieprawidłowość dotyczy błędu, piec wyłączy się.

Dłuższe wciśnięcie przycisku „anuluj”  umożliwi wizualizację kodu błędu na wyświetlaczu:

KOD BŁĄD/ OSTRZEŻENIE	OPIS	,MOŻLIWE PRZYCZYNY	LED
E001	Panel sterowniczy uszkodzony	Usterka na panelu sterowniczym	
E002	Błąd komunikacji sygnału z pilota	Usterka na panelu sterowniczym	
E004	Błąd komunikacji	Kabel podłączeniowy pomiędzy kartą a panelem sterowniczym jest przerwany lub odłączony. Jeżeli taki błąd pojawi się podczas zmiany konfiguracji, zignorować go	
E101	Błąd zapłonu	Brak pelletu Jakość pelletu System zapłonu uszkodzony Palenisko jest brudne	
E105	Alarm sondy pelletu	Sonda pelletu odłączona lub uszkodzona	
E108*	Błąd zabezpieczenia	Drzwiczki lub pokrywa zasobnika załadunku otwarte	
E109	Błąd ciśnienia lub zabezpieczenia termicznego	System odprowadzania dymu jest brudny Uszczelki są zużyte Niewystarczające powietrze spalania Problemy z przegrzaniem w zasobniku pelletu	
E110	Nieprawidłowość sondy temperatury	Sonda powietrza uszkodzona	
E111	Nieprawidłowość sondy spalin	Sonda temperatury spalin uszkodzona	
A001	Niski poziom pelletu. (ikona migająca)	Kończy się pellet	
A002	Ostrzeżenie o zaprogramowanej konserwacji. (ikony migające)	Piec wymaga okresowej konserwacji przeprowadzanej przez wykwalifikowanego technika	 
A007	Nieprawidłowość czujnika ciśnienia. (ikona migająca)	Uszkodzony czujnik ciśnienia lub karty.	
----	Czyszczenie pieca	Komora spalania, palenisko lub system odprowadzania dymu są brudne. Przewody odczytu ciśnienia odłączone lub zatkane. Wlot powietrza spalania zatkany.	
----	Błąd zapłonu	Pellet skończył się; Rezystor zapłonu uszkodzony; Uszczelki zużyte; Nieprawidłowa pozycja paleniska	

* Tylko w modelach wyposażonych w mikrowyłączniki bezpieczeństwa na drzwiczkach i pokrywie zasobnika.

Po sprawdzeniu rodzaju komunikatu można wyresetować alarm wciskając na chwilę przycisk włączania/wyłączania .

Jeżeli kod błędu to „E109”, przed wyresetowaniem alarmu włączyć termostat resetowany ręcznie znajdujący się z tyłu pieca (Rys. 6.1) (Centrum Serwisu Technicznego).

W tym momencie można ponownie włączyć.



fig. 6.1

PALAZZETTI

IL CALORE CHE PIACE ALLA NATURA

Palazzetti Lelio s.p.a.

Via Roveredo, 103

cap 33080 - Porcia (PN) - WŁOCHY

Internet: www.palazzetti.it

Aby odnale najbli sze centrum serwisowe
(CAT), nale y skonsultowa stron

www.palazzetti.it

Firma Palazzetti nie ponosi odpowiedzialno ci za ewentualne bł dy znajduj ce si w instrukcji oraz zastrzega sobie prawo do nanoszenia zmian w swoich produktach bez konieczno ci uprzedzenia.

Palazzetti accepts no liability for any mistakes in this handbook and is free to modify the features of its products without prior notice.

Die Firma Palazzetti übernimmt für eventuelle Fehler in diesem Heft keine Verantwortung und behält sich das Recht vor, die Eigenschaften ihrer Produkte ohne Vorbescheid zu ändern.

Palazzetti décline toute responsabilité en cas d'erreurs dans la présente documentation et conserve la faculté de modifier sans préavis les caractéristiques de l'appareil.

La empresa Palazzetti no se responsabiliza de los errores eventuales de este manual y tiene el derecho de modificar sin previo aviso las características de sus productos.

Virksomheden Palazzetti påtager sig intet ansvar for eventuelle fejl i denne brochure og forbeholder sig ret til at ændre specifikationerne for sine produkter uden varsel.